

竹とんぼ製作

1. 羽根の製作

太い竹をのこぎりで切断



なたで小さく割る

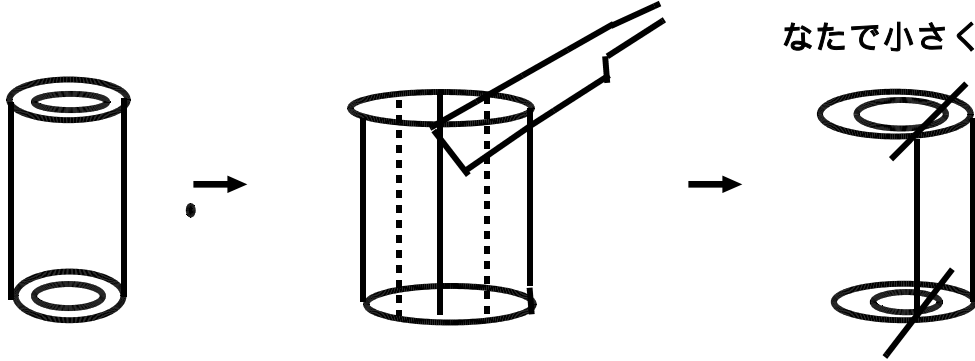

油性マジックペンで竹板の長さの中央・幅の中央に線を引く。
線の交わったところに、きりで穴を開ける。角を丸く削る。

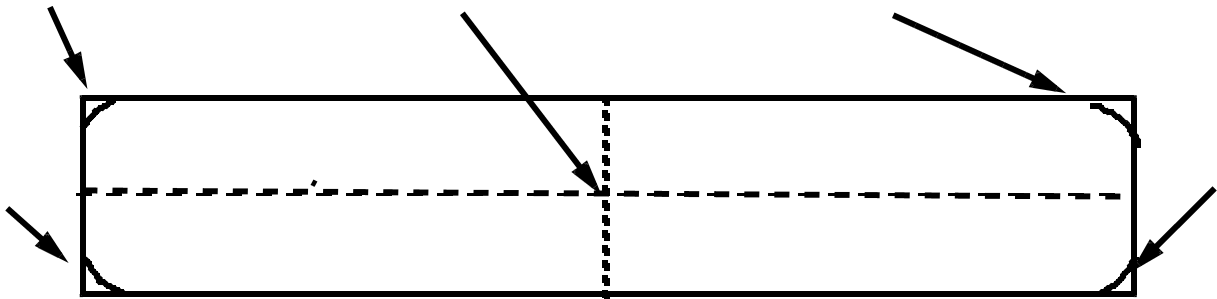

竹板から羽根を作る。

斜線の部分をナイフで削る。羽根の断面が図のようにになるように削る。

あせらず、休みながら時間をかけて削ってみてください。

右ききの羽根

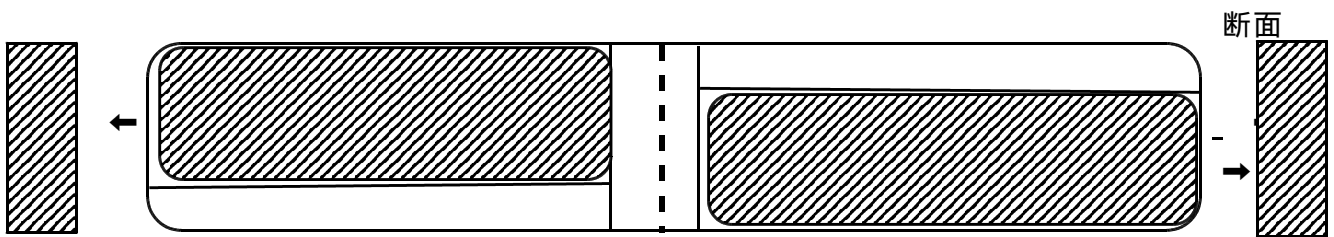

左ききの羽根

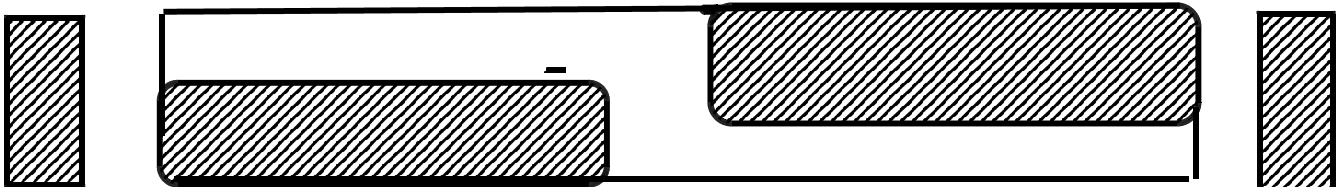

2. 羽根回転装置製作

篠（しの）竹（女竹）を図のように6 cmのところでものこギリで切断する。

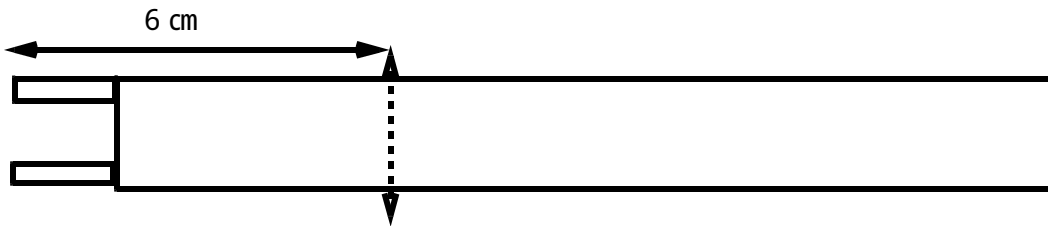

軸（じく）を篠竹の穴の中に押し込む。入らなくなるまで入れること。

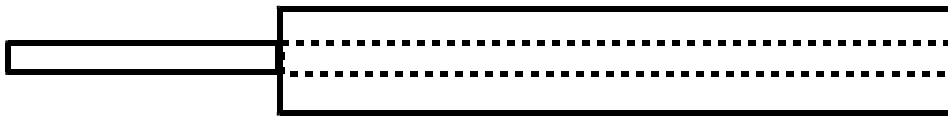

で切り取った部分の先の部分に羽根を取り付けます。そのため先の部分をナイフで削り細くします。

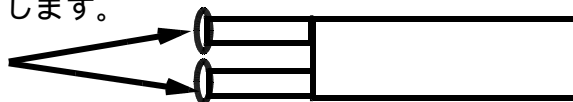

羽根の中心に の先の部分を入れるための穴2個をきりで開ける。穴の幅に注意する

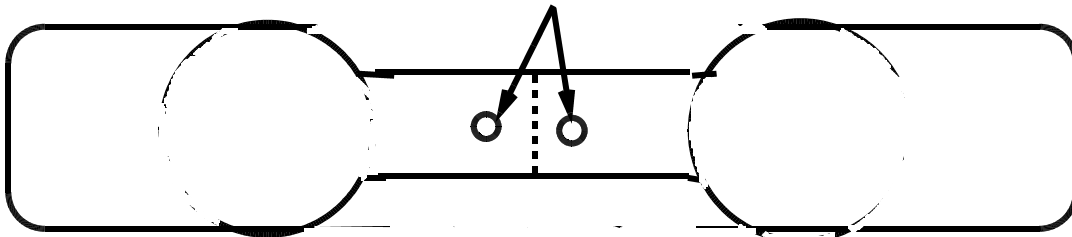

3. 竹とんぼ完成図

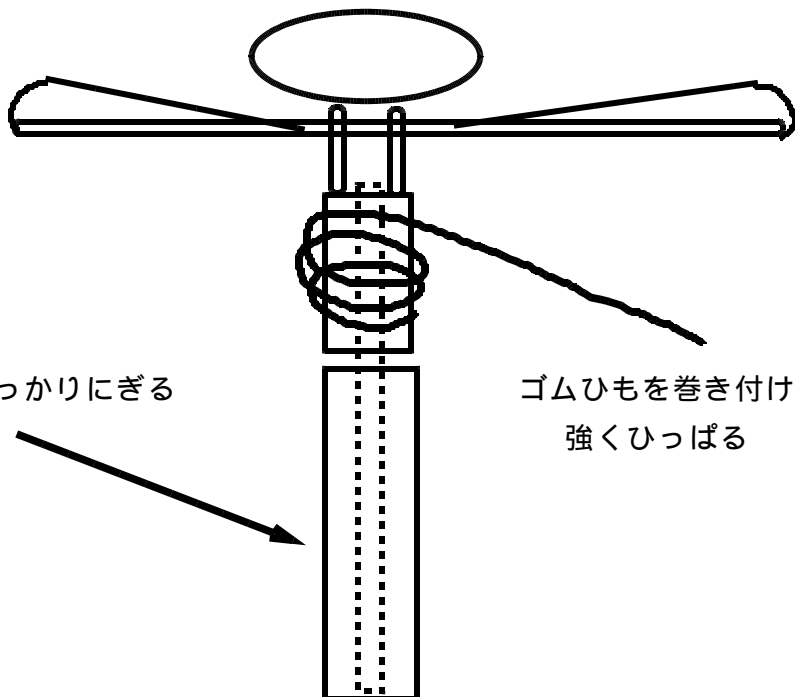

この部分を左手でしっかりとぎる

ゴムひもを巻き付けて
強くひっぱる